

DALRIPA

137339/  
910-256-1234

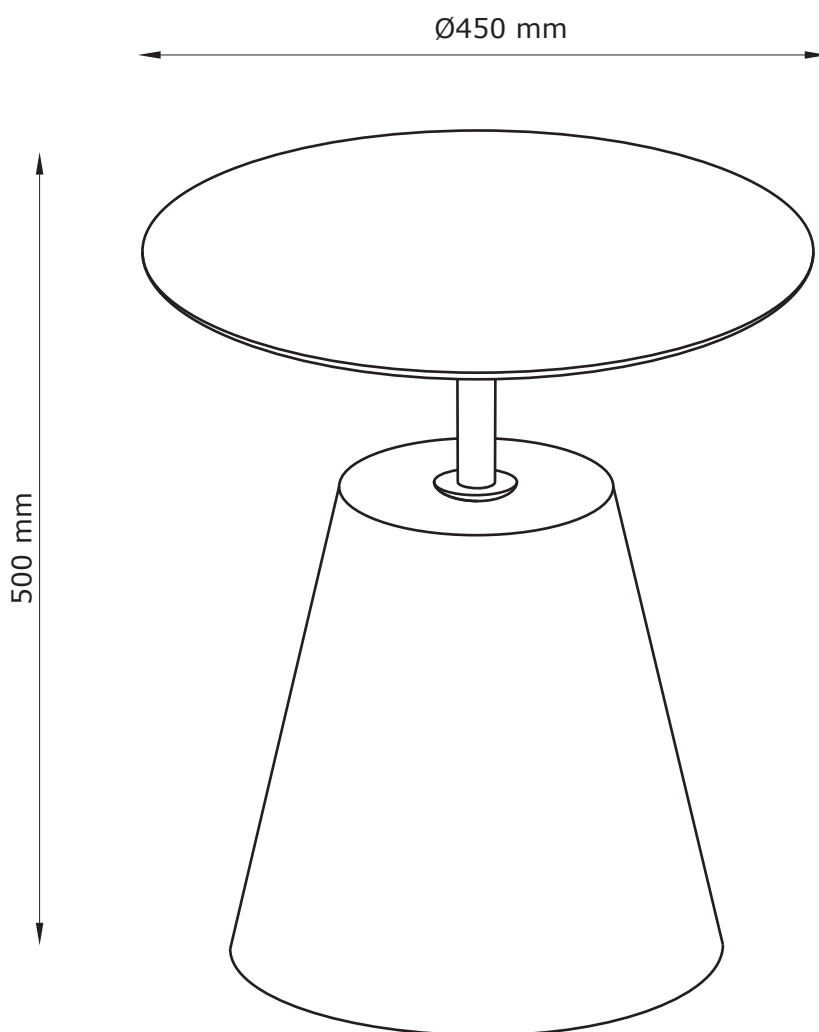

**EN:** *IMPORTANT, RETAIN FOR FUTURE REFERENCE: READ CAREFULLY.*

**FR:** *IMPORTANT, À CONSERVER POUR TOUTE CONSULTATION ULTÉRIEURE: LIRE ATTENTIVEMENT.*



**LV:** *SVARĪGI, SAGLABĀJIET TURPMĀKAI UZZIŅAI: RŪPĪGI IZLASIET.*

**LT:** *SVARBU, PASILIKITE ATEIČIAI, ATIDŽIAI PERSKAITYKITE.*

**EE:** *TÄHTIS! HOIDKE EDASPIDISEKS KASUTAMISEKS ALLES MÄRKUS. LUGEGE TÄHELEPANELIKULT.*

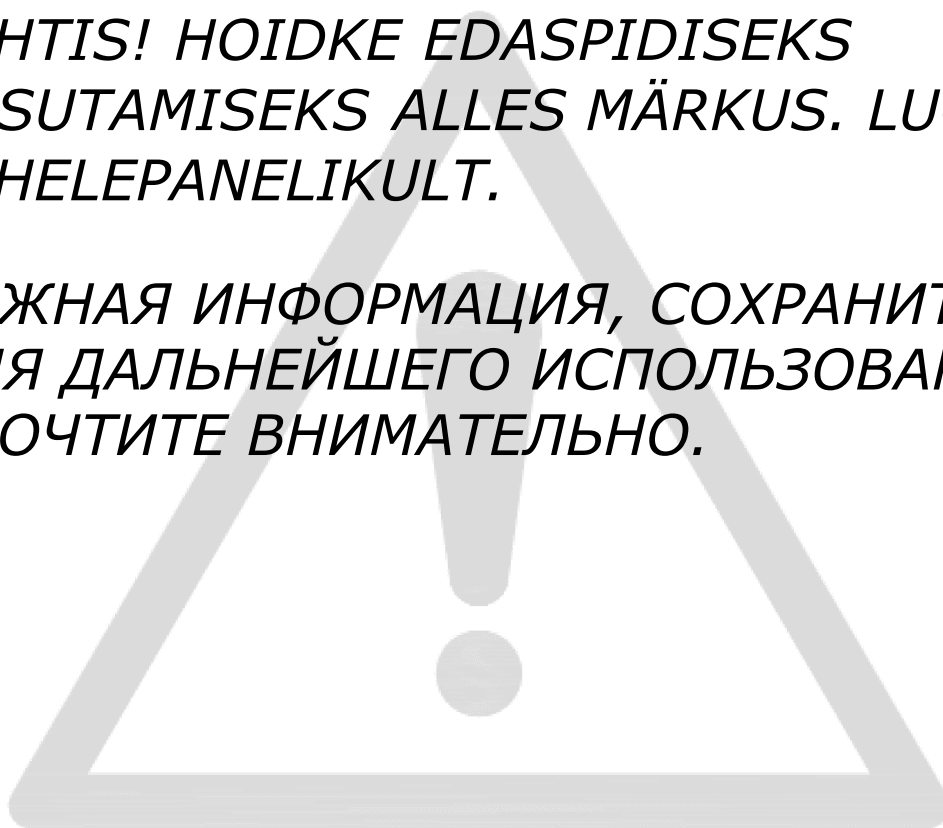
**RU:** *ВАЖНАЯ ИНФОРМАЦИЯ, СОХРАНИТЕ ДЛЯ ДАЛЬНЕЙШЕГО ИСПОЛЬЗОВАНИЯ. ПРОЧТИТЕ ВНИМАТЕЛЬНО.*



EN581		
		
✓	✓	✗

**EN:** *Domestic use.*

**FR:** *Pour la maison.*

**LV:** *Lietošanai mājas apstākļos.*

**LT:** *Skirta naudoti namų sąlygomis.*

**EE:** *Kodus kasutamiseks.*

**RU:** *Для домашнего использования.*





**EN: WARNINGS REGARDING DELICATE TABLES**

*Do not sit or stand on this product. Do not place heavy objects on this product. The maximum load on horizontal surfaces is stated in this instruction.*

**FR: AVERTISSEMENTS CONCERNANT LES TABLES DÉCORATIVES**

*Ne pas s'asseoir ou se tenir debout sur ce produit. Ne pas placer d'objets lourds sur ce produit. La charge maximale sur les surfaces horizontales est indiquée dans la notice.*

**LV: BRĪDINĀJUMI VIEGLAS KONSTRUKCIJAS GALDIEM**

*Uz šī izstrādājuma aizliegts sēdēt vai stāvēt. Uz šī izstrādājuma aizliegts novietot smagus priekšmetus. Šajā instrukcijā ir norādīta maksimālā slodze uz horizontālām virsmām.*

**LT: ĮSPĖJIMAI DĖL LENGVOS KONSTRUKCIJOS STALŲ**

*Nesėdėkite ir nestovėkite ant šio gaminio. Nestatykite sunkių daiktų ant šio gaminio. Didžiausia horizontalių paviršių apkrova nurodyta šioje instrukcijoje.*

**EE: HOIATUSED KERGE KONSTRUKTSIOONIGA LAUDADE SUHTES**

*Ärge istuge ega seiske sellel. Ärge asetage sellele raskeid esemeid. Maksimaalne lubatud koormus horisontaalsele pinnale on märgitud juhendis.*

**RU: ПРЕДУПРЕЖДЕНИЯ ДЛЯ СТОЛОВ С ЛЕГКОЙ КОНСТРУКЦИЕЙ**

*Не садитесь и не вставайте на это изделие. Не кладите на изделие тяжелые предметы. Максимальная нагрузка на горизонтальные поверхности указана в этой инструкции.*

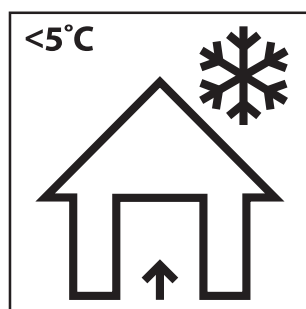

**EN: Storage of garden furniture and garden products**

The best way to extend the life of your garden product is to clean it regularly and before storage. Store the product in a cool, dry and ventilated place indoors or covered when the temperature is below 5 degrees Celsius or when weather conditions require it.

**FR: Rangement du mobilier de jardin et des articles de jardin**

Afin de prolonger la durée de vie de votre article de jardin au maximum, il est conseillé de le nettoyer régulièrement, notamment avant de le ranger.

Conservez le produit dans un endroit frais, sec et ventilé à l'intérieur ou couvert quand la température est inférieure à 5 degrés Celsius ou quand les conditions météorologiques l'exigent.

**LV: Dārza mēbeļu un dārza priekšmetu uzglabāšana**

Labākais veids, kā paildzināt dārza priekšmetu ekspluatācijas laiku – regulāri un pirms uzglabāšanas tos tīrīt.

Ja temperatūra ir zemāka par 5 grādiem pēc Celsija vai ja to prasa laikapstākļi, uzglabājiet produktu vēsā, sausā un vēdināmā vietā telpās vai nosegtā veidā.

**LT: Sodo baldų ir sodo gaminių laikymas**

Kad sodo gaminys ilgiau tarnautų, reikia jį reguliariai valyti, taip pat nuvalyti prieš sandėliavimą.

Gaminį laikykite vėsioje, sausoje ir vėdinamoje patalpoje arba uždengtą lauke, kai temperatūra žemesnė nei 5 laipsniai Celsijaus arba priklausomai nuo oro sąlygų.

**EE: Aiamööbli ja -toodete hoiustamine**

Parim viis oma aiatoote kasutusea pikendamiseks on seda regulaarselt ja enne hoiustamist puhastada.

Hoiustage toodet jahedas, kuivas ja ventileeritud kohas siseruumides või kaetuna, kui temperatuur on alla 5 °C või kui ilmastikutingimused seda nõuavad.

**RU: Хранение садовой мебели и садовых изделий**

Лучшим способом продления срока службы ваших садовых изделий является их регулярная очистка перед хранением.

Храните изделия в прохладном, сухом и проветриваемом помещении или в чехле, если температура ниже 5 градусов Цельсия или этого требуют погодные условия.

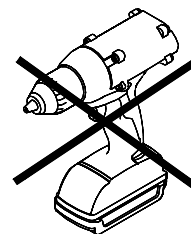

A x 1

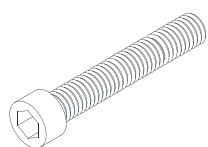

M8 x 25 mm

B 1

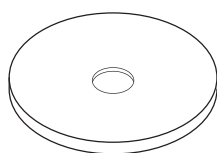

Ø50 x 3.5mm

C x 1



Ø12 x 2 mm

D x 1

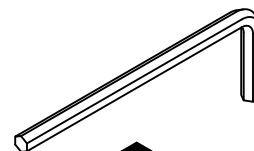

6 mm

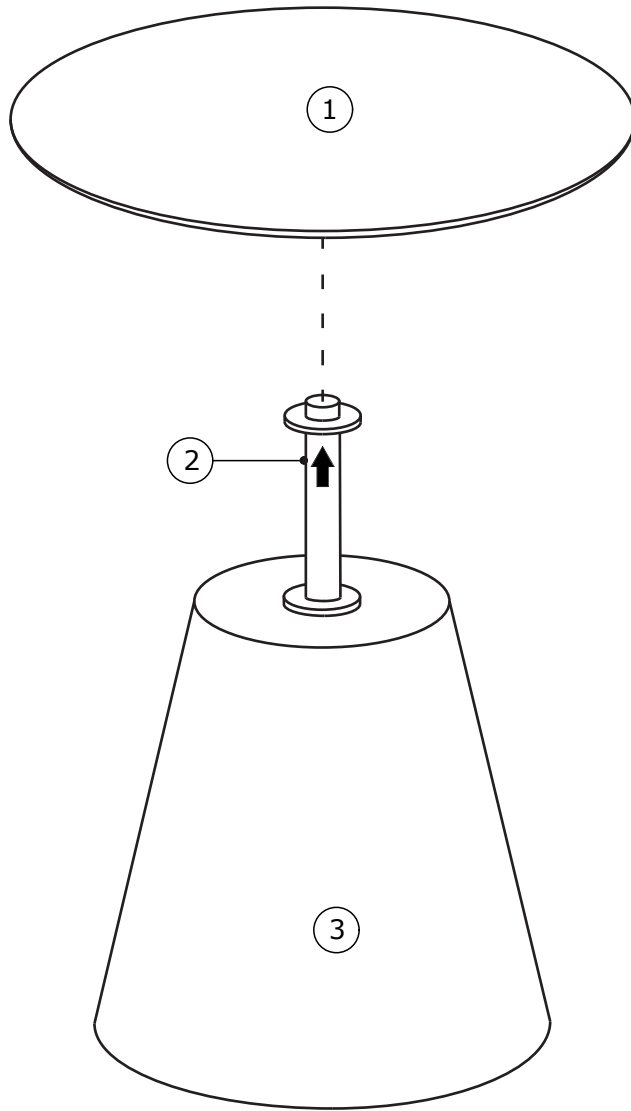
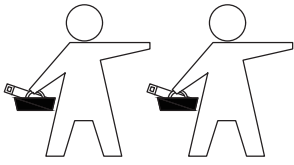

**Box 1/2:**

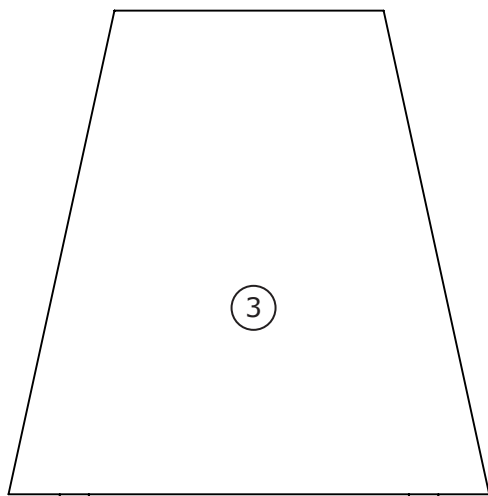

Ø328 / Ø182 x 337 mm

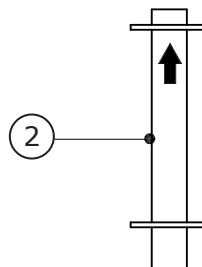

Ø55/Ø25 x 175 mm

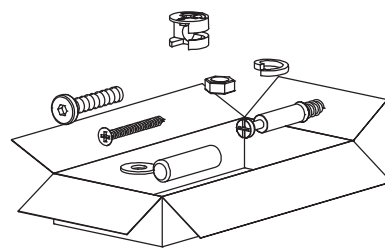

**Box 2/2:**

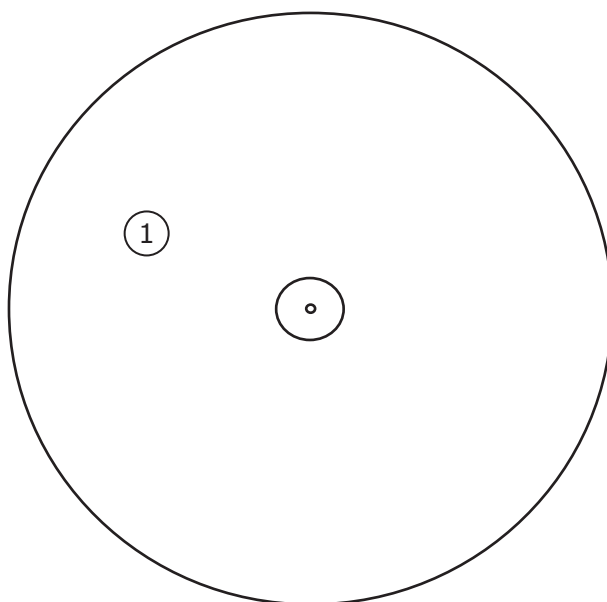

Ø450/Ø48 x 3.5/20 mm

1

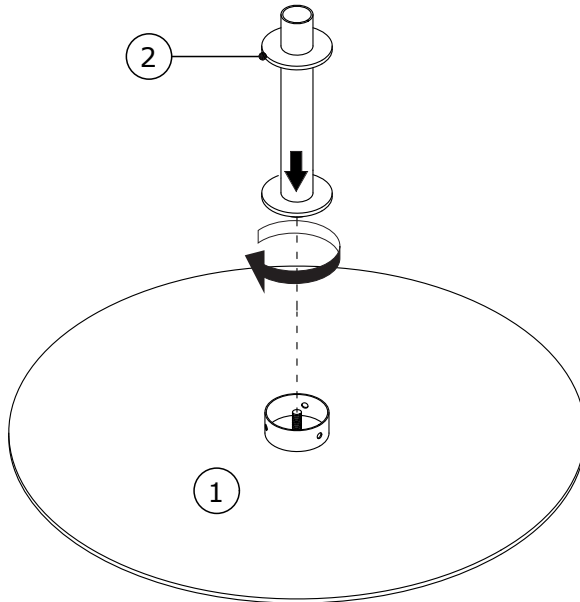

2

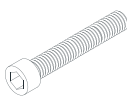
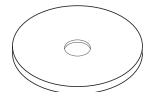
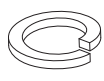
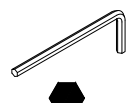
A x 1	B x 1	C x 1	D x 1	
				
M8 x 25 mm	Ø50 x 3.5 mm	Ø12 x 2 mm	6 mm	

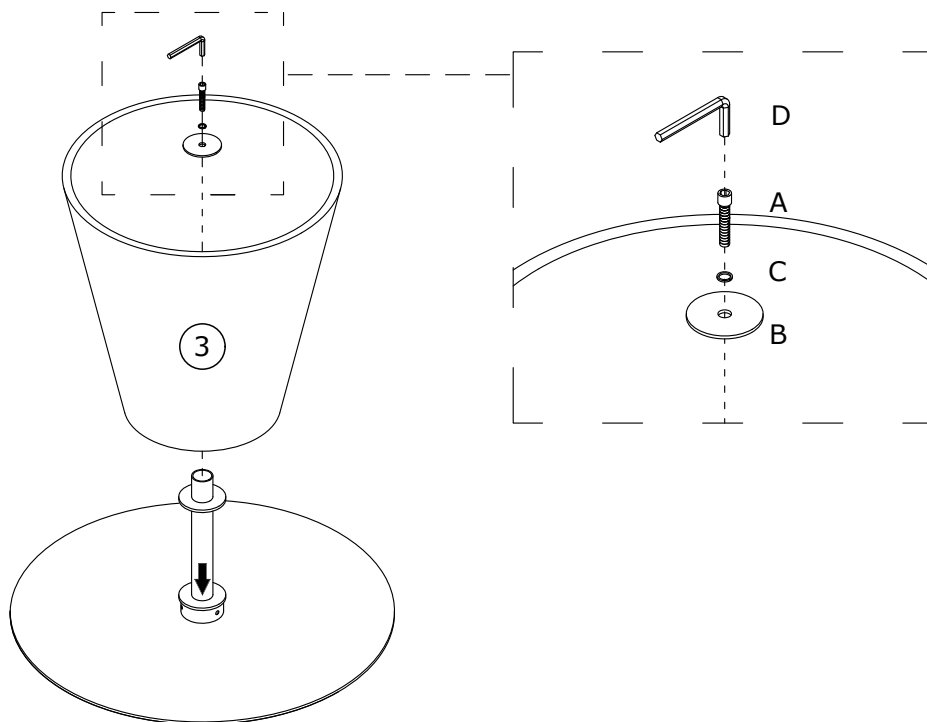

3

